

بررسی منشأ و دسترسی بیولوژیکی عناصر سنگین در خاک ارتفاعات شمال غرب تهران

عبدالرضا کرباسی^۱
غلامرضا نبی بیدهندی^۱
فراهرز معطر^۲
زهرة برزگری^{۳*}

تاریخ دریافت: ۸۶/۳/۱۶

تاریخ پذیرش: ۸۶/۵/۱۶

چکیده

خاک می تواند آلودگی های زیست محیطی را در خود به ثبت برساند و لذا از طریق آنالیز شیمیایی خاک می توان به آلودگی های منطقه پی برد. در این تحقیق نمونه های خاک اراضی شمال غرب تهران مورد استفاده قرار گرفت، در مجموع ۱۶ نمونه خاک از سطح منطقه جمع آوری شد. با استفاده از روش های آزمایشگاهی میانگین غلظت سرب 173 ppm ، میانگین غلظت روی 101 ppm ، میانگین غلظت نیکل 62 ppm و میانگین غلظت وانادیوم 44 ppm به دست آمد. نتایج نشان می دهد که غلظت فلز سنگین سرب در منطقه بسیار بالاتر از سایر عناصر مورد بررسی می باشد. مقایسه میانگین غلظت سرب در مطالعه حاضر با غلظت آن در پوسته زمین نشان می دهد که غلظت این عنصر در اراضی واحد علوم و تحقیقات دانشگاه آزاد اسلامی واقع در ارتفاعات شمال غرب تهران، حدود 1200% بیشتر از پوسته زمین است که علت افزایش غلظت سرب به دلیل آلودگی هوا می باشد. در ادامه تحقیق نسبت به شناسایی دسترسی بیولوژیکی عناصر اقدام شد. میزان دسترسی بیولوژیکی فلزات سنگین مختلف در خاک های مورد مطالعه به ترتیب زیر می باشد:

$(V (0 \text{ ppm}) > Ni (5 \text{ ppm}) > Fe (7 \text{ ppm}) > Zn (27 \text{ ppm}) > Pb (29 \text{ ppm})$

آنالیز خوشه ای برای منشاء یابی عناصر نشان داد که سرب دارای منشأ آلی می باشد و دو عنصر نیکل و وانادیوم تحت ضریب

تشابه مثبت و معنی دار به هم متصل شده اند. از آن جایی که وانادیوم به عنوان شاخص آلودگی نفتی شناخته شده ، می توان نتیجه گرفت که نیکل به لحاظ مصرف سوخت در خاک های این اراضی پراکنده شده است.

واژه های کلیدی: آلودگی خاک، فلزات سنگین، دسترسی بیولوژیکی، آنالیز خوشه ای

۱- استادیار، دانشکده محیط زیست دانشگاه تهران

۲- استاد، دانشکده انرژی و محیط زیست، واحد علوم و تحقیقات دانشگاه آزاد اسلامی، تهران

۳- کارشناس ارشد رشته آلودگی های محیط زیست، دانشکده انرژی و محیط زیست، واحد علوم و تحقیقات دانشگاه آزاد اسلامی تهران* (مسئول مکاتبات)

مقدمه

خاک به عنوان منبع طبیعی غیر قابل تجدید در حال تخریب بوده که نهایتاً به کاهش تولیدات کشاورزی منجر شده است. خاک یکی از منابع مهم و ارزشمند طبیعت است. بدون داشتن خاک سالم حیات و زندگی بر روی زمین امکان پذیر نخواهد بود. ۹۵٪ غذای انسان از زمین حاصل می شود. خاک به عنوان پالاینده طبیعت محسوب می شود، علاوه بر این که تأمین کننده مواد غذایی است، خاصیت تصفیه کننده نیز دارد (۱).

از نظر آلودگی، خاک های ایران هنوز در حد کشورهای پیشرفته نیست، ولی توسعه سریع صنعتی و کشاورزی و بهره جستن از موادشیمیایی متنوع و هم چنین مصرف زیاد کودهای شیمیایی امکانات بالقوه ای را برای آلوده نمودن خاک های ایران فراهم ساخته است. آلودگی خاک به واسطه استفاده از کودشیمیایی در ایران بیشتر مربوط به مصرف بی رویه و نابجای آن هاست. استفاده از کودهای ناخالص باعث افزایش غلظت فلزات سنگین در خاک می شود (۲). در سال های اخیر، ژئوشیمی محیط زیستی، به طور گسترده ای در مطالعات وضعیت آلودگی پهنه های آبی و خاکی مورد استفاده واقع شده است. بهره گیری از این علم بیشتر به دلیل دقت بالا و متعاقب آن اطمینان به نتایج است. شاید به جرات بتوان اظهار داشت، بهره گیری از علم ژئوشیمی رسوبات، مطمئن ترین روش در برآورد دقیق میزان آلودگی و منشأیابی آن است. از سال ۱۹۶۰ کاربرد علمی ژئوشیمی در تشخیص انواع آلاینده های معدنی محیط زیستی افزایش یافت (۳). به دلیل ثبت آلاینده ها از یک طرف و عدم تغییرات فصلی در غلظت فلزات سنگین در رسوبات، بهره گیری از علم ژئوشیمی محیط زیستی، به عنوان یک وسیله موثق و مطمئن در بین علوم زیست محیطی جایگاه خاصی یافته است (۴). در سال های اخیر بشر به اهمیت عناصر جزئی در تغذیه گیاهان و از طریق گیاهان در تغذیه جانوران پی برده است. وجود غلات خوب و همچنین انسان و حیوانات اهلی سالم رابطه تنگاتنگی با حضور تعداد زیادی از عناصر جزئی و فرعی خاک دارد. حاصل خیزی بسیاری از مناطق با به کارگیری مقادیر

ناچیز از برخی عناصر خاص به طور چشمگیری افزایش یافته است. این موضوع اساساً بخشی از ژئوشیمی خاک است، زیرا گیاهان این عناصر را مستقیماً از سنگ دریافت نکرده، بلکه از خاک به دست می آورند (۵).

هدف از انجام این تحقیق بررسی تاثیر آلودگی هوای شهر تهران روی آلودگی خاک منطقه مورد مطالعه و راه های حذف و کنترل آن می باشد.

روش تحقیق

این تحقیق در خاک های محدوده واحد علوم و تحقیقات دانشگاه آزاد اسلامی که در ارتفاعات شمال غرب تهران واقع شده و در توسعه نهائی خود ۲۱۰۰ هکتار وسعت را شامل خواهد شد انجام گرفته است.

از نظر خصوصیات شیمیایی، خاک منطقه دارای pH بیش از ۷ است که نشان دهنده محیطی قلیایی می باشد. همچنین حداکثر میزان یون سولفات کل خاک معادل ۰/۱۹٪ و حداکثر میزان یون کلر خاک نیز معادل ۰/۰۳٪ می باشد. میزان فرسایش خاک در منطقه بسیار بالا می باشد که این مسأله ناشی از شیب زیاد و صخره ای بودن منطقه، تغییرات بالای درجه حرارت در طول روز، بارندگی شدید، تخریب پوشش گیاهی منطقه، چرای بی رویه دام ها و انجام ساخت و ساز در منطقه در طی سال های اخیر می باشد و می تواند پیامدهای ناگواری چون بروز سیل در منطقه را به همراه داشته باشد که لازم است مد نظر قرار گیرد (۶).

نمونه برداری

در نمونه برداری از خاک های اراضی واحد علوم و تحقیقات کلیه نمونه ها از عمق ۰-۲۵ سانتی متری برداشته شده است. برای این منظور از یک لوله از جنس فولاد ضد زنگ مجهز به یک پیستون جهت خارج نمودن خاک استفاده شد (۷). جهت به دست آوردن اطلاعات جامع از وضعیت آلودگی خاک اراضی واحد علوم و تحقیقات، مجموعاً ۱۶ ناحیه نمونه برداری شد. از هر ناحیه ۲ تا ۳ نمونه تهیه و سپس نمونه

به صورت یکنواخت در آید و تجزیه توسط اسیدها راحت تر صورت پذیرد.

نیم گرم از نمونه الک شده و خشک شده را برداشته و به منظور جلوگیری از جوش و خروش کربنات ها ابتدا ۲ قطره HCl ۰/۱ نرمال روی نمومه در داخل بشر تفلونی ریخته شد و سپس برای تجزیه سیلیکات های خاک ۵cc از HF اضافه گردید و روی حمام شن تا ۱۲۵ درجه سانتی گراد حرارت داده شد.

ها با هم مخلوط گردید. نقاط نمونه برداری در شکل ۱ نشان داده شده است.

آنالیز آزمایشگاهی

در آزمایشگاه با استفاده از الک ۲۳۰مش، ذرات کوچک تر از ۶۳ میکرون جدا گردید تا عامل رقیق کننده غلظت عناصر حذف شود. سپس رسوبات به مدت ۲۴ ساعت، تحت دمای ۷۰ درجه سانتی گراد خشک و توسط هاون عقیق پودر شد، تا نمونه

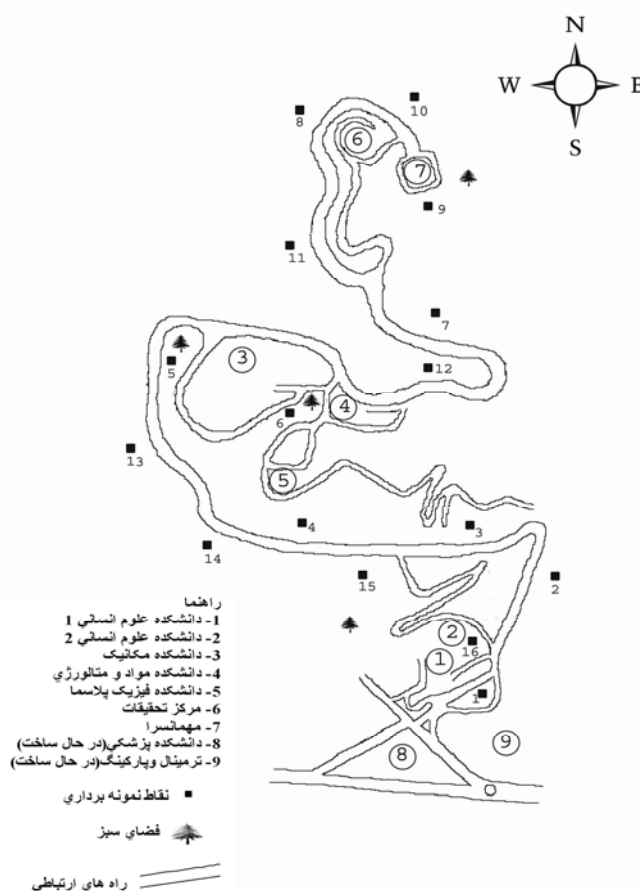

شکل ۱ - موقعیت نقاط نمونه برداری در اراضی واحد علوم و تحقیقات دانشگاه آزاد اسلامی تهران

سپس به هر نمونه ۷cc تیزاب سلطانی (ترکیب HCl و HNO_3 به نسبت ۱:۳) به منظور تجزیه نیترات ها و کربنات های خاک افزوده و روی حمام شن تا ۱۲۵ درجه سانتی گراد حرارت داده شد.

سپس ۳cc اسید پر کلریک (برای تجزیه مواد آلی نمونه) اضافه و مجدداً روی حمام شن تا نزدیک خشک شدن حرارت داده شد و نهایتاً توسط اسید کلریدریک ۰/۱ نرمال حجم نمونه در بالن ژوژه به ۵۰cc رسانده شد و در آخر عناصر به وسیله دستگاه جذب اتمی (AAS) اندازه گیری شدند (۴).

سپس به هر نمونه ۷cc تیزاب سلطانی (ترکیب HCl و HNO_3 به نسبت ۱:۳) به منظور تجزیه نیترات ها و کربنات های خاک افزوده و روی حمام شن تا ۱۲۵ درجه سانتی گراد حرارت داده شد.

بار مواد آلی

الکتريکی با دمای ۴۵۰ درجه سانتی گراد حرارت داده شد. محاسبه اختلاف وزن بر حسب در صد به دست آمد (۸).

برای تعیین بار آلی نمونه ها، از روش احتراق یا LOI استفاده شد. بدین منظور یک گرم از هر نمونه را داخل کروزه که قبلاً وزن و ثبت شده ریخته و به مدت ۴ ساعت در کوره

وزن کروزه بعد از قرار گرفتن در کوره - وزن کروزه قبل از قرار گرفتن در کوره

$$= \text{LOI} \times 100 \times$$

وزن کروزه قبل از قرار گرفتن در کوره - وزن کروزه به تنهایی

دسترسی بیولوژیک

مطالعه حاضر با غلظت آن در پوسته زمین (۱۰) نشان می دهد که غلظت این عنصر در اراضی واحد علوم و تحقیقات حدود ۱۲۰۰٪ بیشتر از پوسته زمین است. بنابراین و با توجه به این که خاک های این اراضی در معرض سموم کشاورزی که می توانند حاوی عناصر سنگین باشند، و همچنین فعالیت های صنعتی که عملاً در محدوده مورد مطالعه وجود ندارد، می توان نتیجه گیری کرد که عمده افزایش غلظت سرب به دلیل آلودگی هوا می باشد. سرب وارد شده به هوا، می تواند موجب آسیب های مغزی، به خصوص در کودکان تا ۶ سال شود و البته سطح بالای سرب در بزرگ سالان، موجب مشکلات باروری در مردان و زنان، اختلالات عصبی، مشکلات حافظه و درد عضلات می شود (۱۱). میانگین غلظت سرب در مقایسه با رسوبات جهانی نیز افزایش چشمگیر (۱۱۰۰٪) نشان می دهد، که علت افزایش قبلاً ذکر شد. در شکل ۲ نقشه ژئوشیمیایی عنصر سرب مشاهده می شود.

برای به دست آوردن مقادیر دسترسی بیولوژیک ابتدا ۵/۷ میلی لیتر اسید استیک به ۵۰۰ cc آب مقطر اضافه شد. سپس ۶۴/۳ میلی لیتر از NaOH یک نرمال به محلول اضافه و حجم آن به وسیله آب مقطر به یک لیتر رسانده شد تا pH محلول به دست آمده $4/93 \pm 0/05$ باشد. سپس به یک گرم از هر نمونه ۱۰ cc از محلول به دست آمده اضافه گردید و به خوبی تکان داده و به وسیله دستگاه جذب اتمی عناصر آن اندازه گیری شد (۹).

تهیه نقشه های پراکنش عناصر سنگین (نقشه ژئوشیمیایی)

بدین منظور با استفاده از نرم افزار Arc view نقشه های پراکنش عناصر در اراضی واحد علوم و تحقیقات تهران تهیه گردید.

نتایج

میانگین غلظت وانادیوم در خاک های منطقه مورد مطالعه ۴۴ ppm است. کمترین غلظت آن ۱۰ ppm در ایستگاه شماره ۳ و بیشترین غلظت آن در ایستگاه شماره ۱۱ می باشد. مقایسه غلظت وانادیوم در مطالعه حاضر با غلظت آن در پوسته زمین (۱۰) نشان می دهد که غلظت این عنصر در اراضی مذکور حدود ۲۷/۳٪ کمتر از پوسته زمین است.

نتایج اندازه گیری غلظت فلزات سنگین در خاک های اراضی دانشگاه آزاد واحد علوم و تحقیقات تهران در جدول شماره ۱ آمده است. در مطالعه حاضر میانگین غلظت سرب در خاک های اراضی واحد علوم و تحقیقات ۱۷۳ ppm به دست آمد. کمترین غلظت سرب (۱۰۱ ppm) در ایستگاه شماره ۱۰ یعنی در اراضی بالادست و جنب مهمانسرا اندازه گیری شد. بیشترین غلظت این عنصر در ایستگاه شماره ۴ دیده می شود. با توجه به جدول شماره ۲، مقایسه میانگین غلظت سرب در

منبع اصلی این عنصر در خاک های سطحی عموماً زغال سنگ و نفت خام است، ولی با توجه به مقادیر بیان شده، آلودگی خاک به این عنصر وجود نداشته و غلظت آن بسیار کمتر از

میانگین غلظت روی در مقایسه با رسوبات جهانی افزایش ۱۰۷ درصدی نشان می دهد. پراکندگی غلظت روی در خاک های اراضی واحد علوم و تحقیقات در شکل ۴ مشاهده می شود.

میانگین غلظت نیکل ۶۲ppm به دست آمد. کمترین غلظت آن ۲۶ppm در ایستگاه شماره ۱۳ و بیشترین غلظت آن ۱۰۹ppm در ایستگاه شماره ۱۲ اندازه گیری شد. مقایسه غلظت نیکل در مطالعه حاضر با غلظت آن در پوسته زمین (۱۰) نشان می دهد که غلظت آن در اراضی مذکور حدود ۷۷٪ کمتر از پوسته زمین می باشد. میانگین غلظت نیکل در مقایسه با رسوبات جهانی کمتر می باشد و از این نظر آلودگی در محدوده واحد علوم و تحقیقات وجود ندارد. نقشه ژئوشیمیایی این عنصر در شکل ۵ دیده می شود.

میانگین پوسته زمین می باشد. نقشه ژئوشیمیایی وانادیوم در شکل ۳ آمده است.

میانگین غلظت روی در خاک های اراضی واحد علوم و تحقیقات ۱۰۱ppm می باشد. کمترین غلظت آن ۷۸ppm در ایستگاه شماره ۱۴ اندازه گیری شد. بیشترین غلظت این عنصر در ایستگاه شماره ۸ با غلظت ۱۳۱ppm می باشد. مقایسه میانگین غلظت روی در محدوده مورد مطالعه با غلظت آن در پوسته زمین (۱۰) نشان می دهد که غلظت این عنصر در اراضی واحد علوم و تحقیقات حدود ۱۳۵٪ بیشتر از پوسته زمین است. معمولاً میزان ورود این عنصر از طریق اتمسفر به خاک زیاد می باشد و ماهیتی گوگرد دوست دارد. حضور گوگرد در ترکیب سوخت های فسیلی و همچنین دفع فاضلاب مجموعه بدون این که تصفیه شود، می تواند باعث افزایش غلظت این عنصر سنگین در خاک های اراضی یاد شده گردد.

جدول ۱ - نتایج اندازه گیری غلظت فلزات سنگین در خاک های اراضی واحد علوم و تحقیقات تهران

L.o.I	%		ppm				شماره ایستگاه
	Ca	Fe	V	Pb	Ni	Zn	
۲/۸۱	۰/۶۵	۴/۱۲	۵۹	۱۲۴	۵۹	۸۶	۱
۴/۳۳	۰/۵۸	۴/۳۳	۴۹	۱۱۴	۵۹	۸۷	۲
۳/۳۵	۰/۵۹	۴/۲۰	۱۰	۱۱۶	۵۶	۷۹	۳
۵/۲۶	۰/۶۴	۱/۵۷	۱۴	۳۲۵	۵۷	۱۲۴	۴
۲/۹۱	۳/۲۰	۲/۳۰	۵۳	۳۱۵	۵۷	۷۹	۵
۵/۲۰	۱/۱۰	۲/۳۲	۵۴	۳۲۰	۵۷	۱۲۱	۶
۳/۷۴	۱/۰۸	۲/۳۰	۷۲	۱۱۰	۱۰۸	۱۱۳	۷
۳/۷۵	۱/۰۹	۴/۰۵	۳۴	۱۰۸	۴۸	۱۳۱	۸
۳/۵۲	۱/۰۷	۳/۸۰	۳۳	۱۰۴	۵۰	۱۲۹	۹
۲/۷۳	۱/۱۰	۳/۵۳	۳۲	۱۰۱	۵۱	۱۲۳	۱۰
۲/۲۳	۱/۰۸	۴/۰۲	۷۴	۱۰۱	۱۰۸	۱۱۲	۱۱
۲/۹۶	۱/۰۹	۲/۲۸	۷۳	۱۰۶	۱۰۹	۱۱۵	۱۲
۳/۴۵	۳/۱۷	۱/۵۷	۵۶	۱۳۴	۲۶	۷۸	۱۳
۴/۲۲	۱/۴۳	۱/۵۷	۱۴	۲۸۵	۲۷	۷۸	۱۴
۴/۱۱	۰/۶۵	۱/۴۸	۱۶	۲۹۰	۵۸	۷۸	۱۵
۲/۷۲	۰/۶۵	۴/۲۲	۵۶	۱۱۸	۵۸	۸۷	۱۶
۳/۵۸	۱/۱۹	۲/۹۷	۴۴	۱۷۳	۶۲	۱۰۱	میانگین

مواد آلی موجود در خاک، ناشی از مراحل مختلف تجزیه گیاهان و فضولات و بقایای حیوانی می باشد که به طور شیمیایی و یا بیولوژیکی در خاک ساخته می شود. این مواد به طور وسیعی در خاک، رسوبات و آب های طبیعی پخش شده است. محصول این تجزیه معمولاً عبارت از مواد هوموس، اسیدهای آلی با وزن مولکولی کم یا زیاد، هیدروکربن ها، پروتئین ها، پپتیدها والک ها، هیدروکربن های آروماتیک چند حلقوی از اجزاء لیگنین می باشد. باید توجه کرد که ترکیب و خواص مواد آلی بستگی به شرایط اقلیمی، نوع خاک و کاربردهای کشاورزی دارد. میزان متوسط مواد آلی موجود در خاک های اراضی واحد علوم و تحقیقات ۳/۵٪ می باشد. در نهایت می توان میزان آلودگی عناصر سنگین در اراضی واحد علوم و تحقیقات را به صورت زیر ارایه نمود:

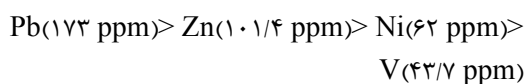

میانگین غلظت آهن در خاک های اراضی واحد علوم و تحقیقات ۲/۹۷٪ به دست آمد. کمترین مقدار آن (۱/۴۸٪) در ایستگاه شماره ۱۵ اندازه گیری شد. بیشترین مقدار این عنصر در ایستگاه شماره ۲ (۴/۳۳٪) دیده می شود. مقایسه میانگین غلظت آهن در خاک های اراضی این محدوده نسبت به میانگین پوسته زمین (۱۰) حاکی از نقش زمین شناسی در کنترل غلظت عناصر سنگین است. همچنین مقایسه غلظت آهن در مقایسه با رسوبات جهانی کاهش ۶۵ درصدی را نشان می دهد. در شکل ۶ نقشه ژئوشیمیایی آهن را مشاهده می کنید.

میانگین غلظت کلسیم در خاک های این اراضی ۱/۱۹٪ به دست آمده است. کمترین غلظت آن ۰/۵۸٪ و بیشترین غلظت آن ۳/۲۰٪ در ایستگاه شماره ۵ اندازه گیری شد. کمترین غلظت کلسیم در ایستگاه شماره ۲ مشاهده شد. مقایسه غلظت کلسیم در مطالعه حاضر با غلظت آن در پوسته زمین (۱۰) نشان دهنده کاهش ۲۹ درصدی آن نسبت به میانگین غلظت کلسیم در پوسته زمین می باشد و میانگین غلظت کلسیم در مقایسه با رسوبات جهانی نیز کاهش ۱۸ درصدی نشان می دهد. پراکندگی غلظت این عنصر در شکل ۷ مشخص شده است.

جدول ۲- مقایسه نتایج آنالیز خاک اراضی واحد علوم و تحقیقات با مقادیر جهانی

L.o.I	%		ppm				Pb	
	Ca	Fe	Ni	Zn	V			
۲/۲۳	۰/۵۸	۱/۴۸	۲۶	۷۸	۱۰	۱۰۱	حداقل مطالعه حاضر	
۵/۲۶	۳/۲۰	۴/۳۳	۱۰۹	۱۳۱	۷۴	۳۲۵	حداکثر مطالعه حاضر	
۳/۵۸	۱/۱۹	۲/۹۷	۶۲	۱۰۱	۴۴	۱۷۳	میانگین مطالعه حاضر	
۰/۸۷	۰/۸۱	۱/۱۳	۲۵	۲۱	۲۲	۹۴	انحراف معیار(±)	
--	۴/۱۰	۴/۱۰	۸۰	۷۵	۱۶۰	۱۴	پوسته زمین	
--	۶/۶۰	۴/۶۰	۵۲	۹۵	---	۱۹	رسوبات جهانی	

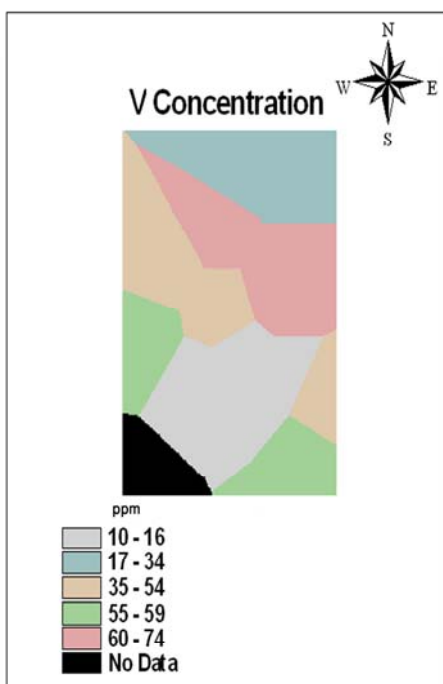

شکل ۳ - نقشه ژئوشیمیایی عنصر وانادیوم

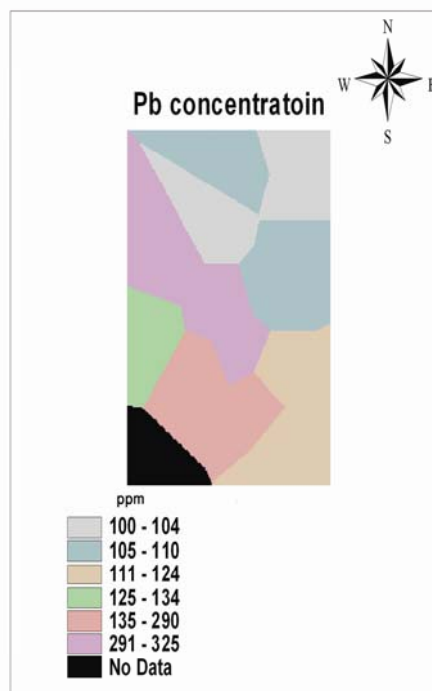

شکل ۲ - نقشه ژئوشیمیایی عنصر سرب

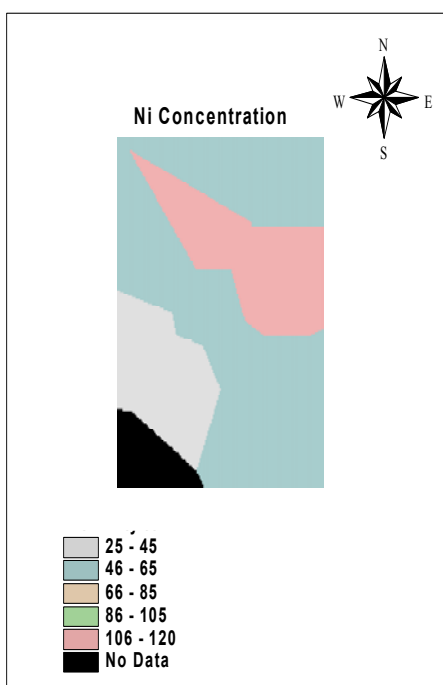

شکل ۵ - نقشه ژئوشیمیایی عنصر نیکل

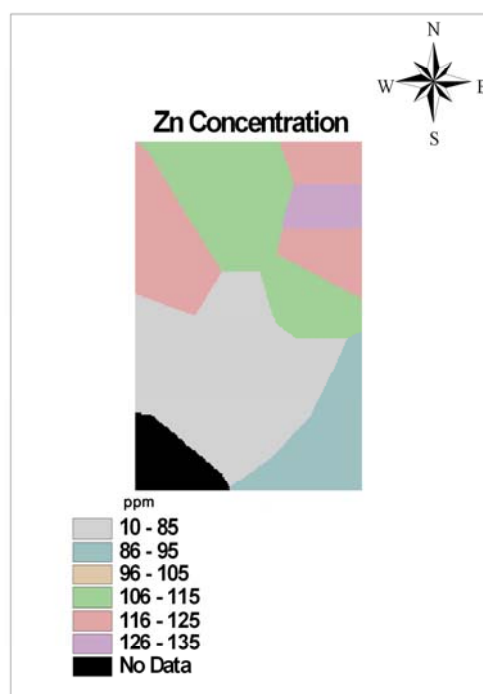

شکل ۴ - نقشه ژئوشیمیایی عنصر روی

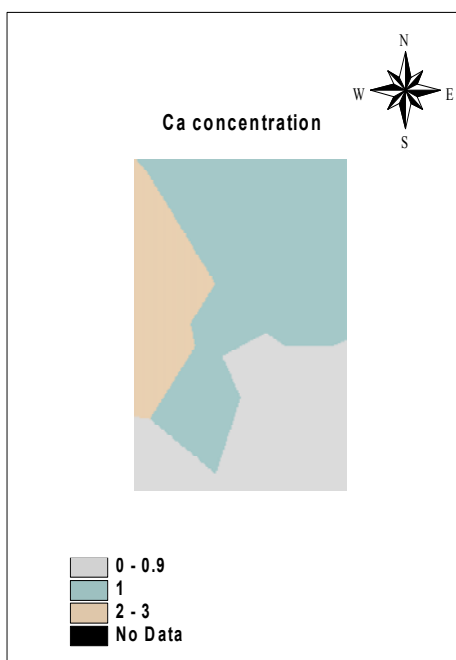

شکل ۷- نقشه ژئوشیمیایی عنصر کلسیم

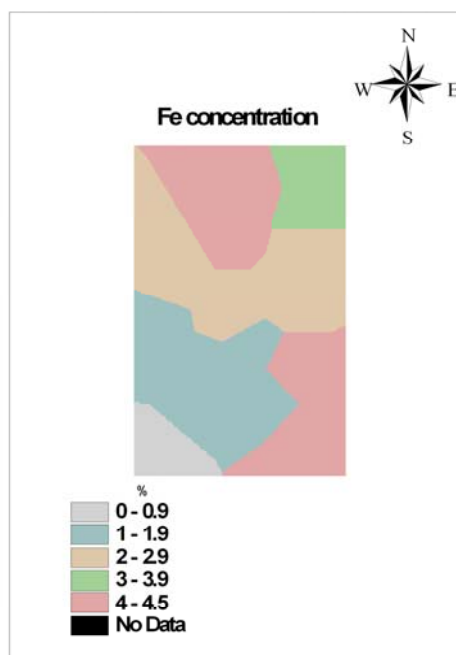

شکل ۶- نقشه ژئوشیمیایی عنصر آهن

نتایج دسترسی بیولوژیک

وجود لیگاندهای آلی و معدنی. همچنین سازوکارهای جذب، می توانند برای یون های فلزی مختلف متفاوت باشند اما یون هایی که با سازوکار های مشابه به داخل ریشه جذب می شوند احتمالاً با همدیگر رقابت می کنند.

در تحقیق حاضر خاک اراضی واحد علوم و تحقیقات نمونه برداری شد و در آن عناصر سنگین Pb, Ni, V, Zn, Fe مورد بررسی قرار گرفت تا میزان دسترسی بیولوژیک آن ها تعیین گردد که نتایج آن را در جدول ۳ مشاهده می کنید.

باید توجه داشت که میزان جذب هر فلز سنگین خاک توسط گیاه تابع نوع خاک و ویژگی های آن، نوع فلز سنگین و شکل های آن و بالاخره نوع گیاه است.

فلزات سنگین در خاک ها به اشکال مختلف هستند و هر یک دارای شکل های متحرک و قابل جذب متفاوتی می باشند. مقادیر اضافی فلزات در خاک می تواند منجر به جذب بیشتر توسط گیاهان شود. جذب فلزات سنگین توسط گیاهان نه تنها متأثر از غلظت آن ها در خاک، شکل های آن ها و خواص فیزیکی شیمیایی خاک است بلکه به تغذیه گیاه، مرحله رشد و عوامل متعدد دیگری بستگی دارد.

Ross عوامل تأثیر گذار زیادی بر جذب فلزات ذکر می کند، جزووع و مقدار کلوئید های خاک (مواد رسی، اکسیدهای خاک و مواد آلی)، عوامل کنترل کننده اصلی عبارتند از: pH، غلظت کاتیونی فلز، حضور کاتیون های فلزی رقابت کننده و

جدول ۳- نتایج اندازه گیری فلزات سنگین در خاک واحد علوم و تحقیقات تهران وحد مسمومیت گیاه (ppm)

شماره ایستگاه	Fe	Zn	Ni	Pb	V
۳	۸	۲۰	۵	۲۳	۰
۶	۷	۳۰	۶	۳۳	۰
۹	۷	۳۰	۵	۳۰	۰
حداقل	۷	۲۰	۵	۲۳	۰
حداکثر	۸	۳۰	۶	۳۳	۰
میانگین	۷	۲۷	۵	۲۹	۰
حد طبیعی (Mg/Kg)	--	۷۸	۱۹	۲۶	۶۹
حد آستانه مسمومیت گیاه (Mg/Kg)	--	۳۰۰	۱۰۰	۱۰۰	۱۰۰

سرب در طبیعت به تدریج طی فرآیند اکسیداسیون به ترکیبات دیگر تبدیل می شود. اکثر ترکیبات سرب مانند سولفات، سولفور، هیدرواکسید، کربنات، فسفات سرب دارای پتانسیل مسمومیت در خاک هستند. میزان طبیعی این عنصر در خاک بر اساس گزارش های مربوط به کشورهای مختلف به طور متوسط ۲۶mg/kg می باشد. غلظت این عنصر از نظر مسمومیت گیاهی ۱۰۰mg/kg گزارش شده است (۱۲).

میزان جذب سرب در برگ، ریشه و پوست گیاهان وابستگی مستقیم با غلظت سرب در خاک دارد و در شاخه و تنه درختان این وابستگی مشاهده نمی شود. نتایج آنالیز نمونه های خاک در اراضی واحد علوم و تحقیقات تهران نشان می دهد که غلظت آن نمی تواند باعث مسمومیت و عدم رشد گیاه شود.

در اراضی مورد مطالعه متوسط مقدار نیکل ۵ppm می باشد. حد طبیعی آن ۱۹mg/kg وحد آستانه برای مسمومیت گیاهی ۱۰۰ mg/kg است (۱۲) که نشان می دهد مقدار نیکل در این اراضی به حد آستانه نمی رسد.

میزان دسترسی بیولوژیک فلزات سنگین مختلف در خاک های اراضی واحد علوم و تحقیقات به ترتیب زیر می باشد:

$Pb(۲۹\text{ ppm}) > Zn(۲۷\text{ ppm}) > Fe(۷\text{ ppm}) > Ni(۵\text{ ppm}) > V(۰\text{ ppm})$

رفتار وانادیوم در خاک از نظر تأثیر در خاک و گیاه کمتر مورد مطالعه قرار گرفته است. همان طور که گفته شد منبع اصلی این عنصر در خاک های سطحی عموماً زغال سنگ و نفت خام است. حد طبیعی آن در خاک های سطحی به طور متوسط ۶۹mg/kg و حد آستانه از نظر مسمومیت گیاهی ۱۰۰mg/kg ذکر شده است (۱۲). جذب وانادیوم توسط گیاه از خاک بستگی مستقیم به مقدار آن دارد. با توجه به جدول ۴ در سطح اراضی واحد علوم و تحقیقات مقدار این عنصر صفر اندازه گیری شده است. که به حد آستانه و حتی حد طبیعی این عنصر در خاک نمی رسد. لذا از این لحاظ مشکلی مشاهده نمی شود.

از موازنه روی در خاک های سطحی چنین بر می آید که میزان ورود این عنصر از طریق اتمسفر به خاک معمولاً بیشتر از مقداری است که به وسیله استخراج یا شسته شدن از خاک خارج می شود. مقدار طبیعی این عنصر در خاک حدود ۸۰mg/kg و حد آستانه آن که باعث مسمومیت گیاهان می شود ۳۰۰mg/kg می باشد (۸). مقدار جذب روی توسط گیاهان معمولاً با افزایش غلظت این عنصر در خاک افزایش می یابد. نتایج آنالیز خاک اراضی واحد علوم و تحقیقات از نظر غلظت فلز روی نشان می دهد که مقدار متوسط آن ۲۷ppm می باشد که مقدار آن به حد آستانه نرسیده است.

نتایج ضریب همبستگی

در این تحقیق ابتدا از روش پیرسون برای اندازه گیری ضرایب همبستگی استفاده شد. با استفاده از نرم افزار Explore ضرایب همبستگی به دست آمد. به وسیله برنامه کامپیوتری Explore نتایج حاصل از روش های دستگاهی تجزیه و تحلیل شده، ضرایب همبستگی عناصر نسبت به هم به دست می آید. Explore برنامه آماری می باشد که مقدار عناصر مختلف در نمونه را به عنوان اطلاعات ورودی گرفته، پس از

تجزیه و تحلیل آماری، انحراف معیار برای هر عنصر و همچنین ضرایب همبستگی بین عناصر را به صورت جدول ارائه می دهد. جدول ۴ نتایج ضریب همبستگی بین عوامل اندازه گیری شده در خاک های اراضی واحد علوم و تحقیقات را نشان می دهد. در این قسمت از تجزیه و تحلیل ضرایب همبستگی خودداری می شود، چرا که این ضرایب با استفاده از نرم افزار Cluster به آنالیز خوشه ای جهت تجزیه و تحلیل آسان تر تبدیل شد.

جدول ۴- ضریب همبستگی بین عوامل اندازه گیری شده در خاک های اراضی واحد علوم و تحقیقات

LoI	Ca	Fe	Ni	Zn	V	Pb	
						۱/۰۰	Pb
					۱/۰۰	-۰/۳۹۳	V
				۱/۰۰	۰/۱۲۵	-۰/۱۸۰	Zn
			۱/۰۰	۰/۳۲۴	۰/۶۳۵	-۰/۳۱۴	Ni
		۱/۰۰	۰/۱۲۴	۰/۱۳۴	۰/۱۵۸	-۰/۶۹۲	Fe
	۱/۰۰	-۰/۴۲۵	-۰/۲۷۸	-۰/۲۷۵	۰/۲۳۰	۰/۲۱۲	Ca
۱/۰۰	-۰/۱۸۵	-۰/۴۷۶	-۰/۳۱۶	۰/۱۵۳	-۰/۴۵۰	۰/۶۲۶	LoI

نتایج آنالیز خوشه ای

به منظور تجزیه و تحلیل ارتباط عناصر با هم و همچنین با عناصر شاخص انواع آلودگی و در نهایت با شاخص های تعیین کننده منشأ عناصر (آهن شاخص منشأ زمینی، کلسیم شاخص مواد بیوژنیک، بار مواد آلی (LOI) شاخص ترکیبات آلی و وانادیوم و نیکل شاخص مواد نفتی می باشد). می بایست نتایج حاصل از برنامه Explore به صورت آنالیز خوشه ای و ضرایب تشابه عناصر و ارتباطات آن ها مشخص گردد.

به این منظور از برنامه کامپیوتری Cluster استفاده شد. توسط این برنامه آماری، اطلاعات حاصل از Explore به عنوان داده های ورودی محسوب شده، تجزیه و تحلیل

می گردد و در نهایت آنالیز خوشه ای آن به همراه سطوح مختلف ضرایب تشابه ارائه می گردد (۱۳).

با توجه به نمودار ۸ در شاخه A از آن جا که سرب با مواد آلی تحت ضریب تشابه بالایی یعنی ۰/۶۲۶ به هم متصل شده است، می توان گفت که سرب دارای منشأ آلی است، زیرا سرب در خاک به صورت تترااتیل سرب وجود دارد و با مواد آلی موجود در خاک رابطه معنی داری برقرار نموده است. در این شاخه کلسیم هم حضور دارد که به عنوان شاخص بیوژنیک شناخته می شود و با ضریب تشابه پایینی یعنی ۰/۰۱۳ به سرب و مواد آلی متصل شده است. بنابراین نمی توان گفت سرب

می توان نتیجه گرفت که سرب به طور کامل از بنزین حذف شده و یا این که بقایای سرب سال های پیش موجب افزایش غلظت شده است. در غیر این صورت احتمال دارد منشأ آن انواع موتورهای دیزلی که به صورت دائمی و پراکنده در سایت مشغول فعالیت هستند، باشد.

- مقایسه میانگین غلظت روی در محدوده مورد مطالعه با غلظت آن در پوسته زمین نشان می دهد که غلظت این عنصر در اراضی واحد علوم و تحقیقات حدود ۱۳۵٪ بیشتر از پوسته زمین است. حضور این عنصر در ترکیب سوخت های فسیلی و فاضلاب مجموعه می تواند باعث افزایش غلظت این عنصر سنگین در خاک های اراضی مورد مطالعه گردد.

- نتایج آنالیز خاک اراضی واحد علوم و تحقیقات نشان می دهد که دسترسی بیولوژیکی عنصر سرب از سایر عناصر مورد بررسی بیشتر می باشد.

- نتایج آنالیز خاک اراضی واحد علوم و تحقیقات از نظر دسترسی بیولوژیکی فلز روی نشان می دهد که مقدار متوسط آن ۲۷ppm می باشد که مقدار آن به حد آستانه مسمومیت گیاهی نمی رسد و غلظت آن نمی تواند باعث مسمومیت و عدم رشد گیاه شود.

- علی رغم نتایج آنالیز خوشه ای نمی توان گفت که سرب دارای منشأ آلی است، زیرا میزان مواد آلی در خاک های اراضی واحد علوم و تحقیقات کم است و این ضریب تشابه بالا تنها نشان دهنده واکنش بین سرب و مواد آلی است.

نتایج آنالیز خوشه ای نشان می دهد که نیکل به خاطر فعالیت انسان و سوخت انرژی در خاک های این اراضی پراکنده شده است.

پیشنهادها

همان طور که قبلاً ذکر شد رانندگان خودروهایی که وظیفه انتقال مراجعان و کارکنان دانشگاه را بر عهده دارند، با توجه به عدم تعبیه و تخصیص مکان مشخصی جهت تعمیر و شست و شو و به طور کلی سرویس خودروها، در بخش های این پردیس اقدام به تعمیر، شستشو و یا سرویس خودروها می

دارای منشأ بیوژنیک است و حضور مواد بیوژنیک تأثیری در غلظت سرب ندارد.

در شاخه B دو عنصر نیکل و وانادیوم تحت ضریب تشابه ۰/۶۳۵ به هم متصل شده اند. از آن جا که وانادیوم به صورت شاخص آلودگی نفتی شناخته شده است، می توان نتیجه گرفت که نیکل به خاطر فعالیت انسان و سوخت انرژی در خاک های این اراضی پراکنده شده است. در این شاخه دو عنصر آهن و روی هم حضور دارند که با ضرایب پایینی به دو عنصر نیکل و وانادیوم متصل شده اند و از آنجا که آهن به عنوان شاخص زمینی محسوب می شود، می توان استنتاج نمود که منشأ نیکل و روی نمی تواند زمینی باشد.

در آخر دو شاخه A و B تحت ضریب تشابه پایینی یعنی ۰/۳۳۷- به یکدیگر متصل شده اند، که نشان دهنده این است که عناصر موجود در شاخه A تأثیری در افزایش یا کاهش غلظت عناصر شاخه B ندارند.

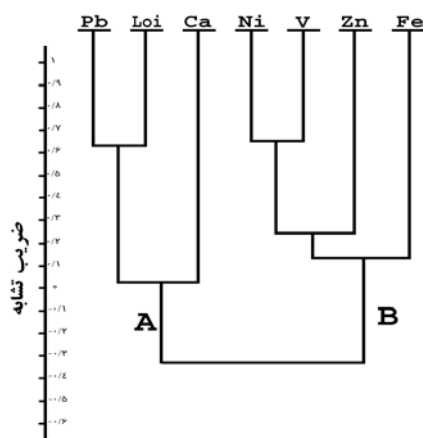

شکل ۸ - دندوگرام آنالیز خوشه ای در خاک های اراضی واحد علوم و تحقیقات تهران

جمع بندی نتایج

- مقایسه میانگین غلظت سرب در مطالعه حاضر با غلظت آن در پوسته زمین نشان می دهد که غلظت این عنصر در اراضی واحد علوم و تحقیقات حدود ۱۲۰٪ بیشتر از پوسته زمین است، که علت افزایش غلظت سرب به دلیل آلودگی هوا می باشد.

بسته به شرایط رشد، سالانه حدود ۷۰ تا ۱۲۰ کیلو گرم ازت به خاک اضافه می شود.

گیاه دیگر *Agrostis capillaris* می باشد تحقیقات نشان داده در معادن متروکه که با مقدار بالایی از سرب و روی آلوده شده، رشد می کند.

گونه های ذرت اهلی (*Zea mays*) و خردل هندی (*B. Juncea*) و *Thlaspi roundifilium* نیز قادر به جذب سرب خاک می باشند. البته در صورتی که pH خاک پایین باشد.

گونه های *Thlaspi caerulescens* و *Arabidopsis halleri* نیز دارای توان تجمع بالای روی هستند.

ذرت با نام علمی *Zea mays* یکی از غلات گرمسیری و از خانواده گندمیان (گرامینه) متعلق به گیاهان تک لپه می باشد. رشد آن به دو عامل محیطی بستگی دارد:

- درجه حرارت: به طور کلی یک گیاه گرمسیری است به یخ بندان حساس است و در دوران زندگی به درجه حرارت بالا نیازمند است.

حداقل درجه حرارت در زمان جوانه زدن ذرت ۱۰ درجه است ولی برخی از نژادهای آن در زیر ۱۰ درجه هم به خوبی جوانه می زنند. بعد از کشت ذرت آب و هوای گرم جوانه زدن و ریشه را تسریع می کند ولی گرمای شدید و کمبود رطوبت به ویژه در زمان گل ها و به ویژه گل های نر، خسارت زا است.

- رطوبت: مقدار رطوبت هوا و میزان نزولات آسمانی و زمان آن نقش مهمی در عملکرد ذرت داشته و کمبود نزولات یکی از عوامل محدود کننده کشت این گیاهان در مناطق خشک و نیمه خشک به شمار می آید. در واقع کشت دیم ذرت در نقاطی امکان پذیر است که میزان بارندگی سالیانه از ۶۰۰ میلی متر در دوره رشد کمتر نباشد.

توانایی بذور گونه های مختلف جنس براسیکا در جوانه زدن و رشد در دمای پایین باعث شده است این گونه ها به عنوان یکی از معدود گیاهان زراعی و روغنی زمستانه که

نمایند که منجر به آلودگی خاک منطقه بر اثر ریزش روغن های موتور ناشی از تعویض روغن، ریزش سوخت خودروها (گازوئیل و یا بنزین)، مواد شوینده مورد استفاده در شستشوی خودروها و مواردی از این قبیل می گردد.

تعبیه و تخصیص مکان مشخصی جهت تعمیر و شست و شو و به طور کلی سرویس خودروهای موجود در حدود طرح اراضی واحد علوم و تحقیقات برای جلوگیری از آلودگی خاک ضروری می باشد. پیشنهاد می گردد که گیاهانی که دارای خاصیت تجمع بالای فلزات هستند جهت رفع آلودگی سرب در اراضی واحد علوم و تحقیقات مورد استفاده قرار گیرند. این گیاهان می بایست دارای ویژگی های زیر باشند:

- توانایی تحمل بالای عناصر در ریشه و سلول های جوانه.

- توانایی انتقال عناصر از ریشه به جوانه ها با یک نسبت بالا.

- توانایی جذب سریع عناصر محلول در سطوح مختلف خاک.

با توجه به موارد متعدد می توان در خصوص انتخاب نوع گیاه موارد زیر را رعایت نمود:

اقلیم منطقه نیمه خشک سرد تا نیمه مرطوب می باشد که جامعه گیاهی بومی آن از نوع مرتعی و شامل علفزار و بوته زار می باشد و pH خاک نیز بالا است.

تحقیقات مشخص کرده است که بیشترین تمرکز روی در برگ و ساقه یونجه (*Medicago sativa*) می باشد. این گیاه بومی ایران بوده و از این منطقه به اکثر نقاط دنیا برده شده است. گونه ای است که در شرایط ۳۰۰ میلی متر بارندگی رشد می کند. میزان مناسب بذر جهت بذر کاری ۴ کیلوگرم در هکتار و عمق مناسب کاشت یک سانتی متر می باشد. مقاومت آن نسبت به سرما و گرما از ۲۰- تا ۴۰+ درجه سانتی گراد است (۱۴).

یونجه طی چندین سال عمر خود، مقدار زیادی مواد آلی و ازت در خاک باقی می گذارد. از هر هکتار مزرعه یونجه،

پایدار". پایان نامه کارشناسی ارشد، رشته مدیریت محیط زیست، واحد علوم و تحقیقات دانشگاه آزاد اسلامی تهران.

7. Miller, R.W. & Donahue, R.L. 1995, "Soil in our Environment", 7th Edition, Prentice Hall, London, pp.346-362.
۸. کرباسی، عبد الرضا و راجاشخار شانکر، ۱۹۸۹، "تشخیص آلودگی دریایی توسط جداسازی شیمیایی".
9. USEPA Method BII, METHOD 1311, 1992.
۱۰. مر، فریدو خدیجه زائری، ۱۳۸۲. "عناصر زمین"، انتشارات دانشگاه شیراز.
11. <http://www.mehrnews.ir/fa/NewsPrint.aspx?NewsID=335638>
12. Kataba, A. 1980. "Trace Element in Soils and Plants", CRC Press Inc., Floreda.
۱۳. بیاتی، آیدا ۱۳۸۵. "تعیین پیوند عناصر سنگین با فاز های مختلف رسوبی در رودخانه شفارود". پایان نامه کارشناسی ارشد، رشته علوم محیط زیست، دانشکده محیط زیست و انرژی، دانشگاه آزاد اسلامی واحد علوم و تحقیقات تهران.
14. <http://forum.p30world.com/newreply.php?do=newreply&p=385257>
15. <http://iae.blogfa.com/archive.aspx>.

آن ها را در مناطق معتدل؛ ارتفاعات و در شرایط نسبتاً خنک کشت می کنند، مطرح باشند. کلزا گیاهی از خانواده چلیپاییان (Cruciferea) و جنس کلمیان (Brassica) است. گونه خردل هندی (Brassica juncea) این گونه با عدد کروموزومی برابر ۳۶ را می توان به وسیله رنگ بذور آن شناسایی کرد. این گونه دارای بذور قهوه ای یا زرد رنگ می شد. رقم های با بذور قهوه ای رنگ به عنوان خردل قهوه ای و رقمهای با بذور زرد رنگ به عنوان خردل زرد یا خردل شرقی شهرت دارند. خردل هندی بهاره است و با شرایط خشک سازگاری کامل دارد و نسبتاً زودرس می باشد (۱۵).

منابع

1. <http://www.ngdir.com>.
۲. کردوانی، پ.، ۱۳۷۳، "حفاظت خاک". انتشارات دانشگاه تهران، چاپ پنجم.
3. Forstner, U., Wittman, G. 1981. "Metal pollution in the aquatic environment". Springer verlag, N.Y.
4. Karbassi, A. R. 1989. "Geochemistry & Magnetic susceptibility of Riverine, Estuarine & Marine sediments". Ph.D thesis, Mangalore university, 196p.
۵. میسون، برایان و کارلتون ب. مر، ۱۳۷۳. "اصول ژئوشیمی"، برگردان: دکتر فرید مر و علی اصغر شرفی، دانشگاه شیراز.
۶. یوسفی، آرش، ۱۳۷۸. "بررسی وضعیت زیست محیطی پردیس واحد علوم و تحقیقات دانشگاه آزاد اسلامی و آرایه نظریات مدیریتی در راستای توسعه